

REGAL JOINT®

ねじ込み継手

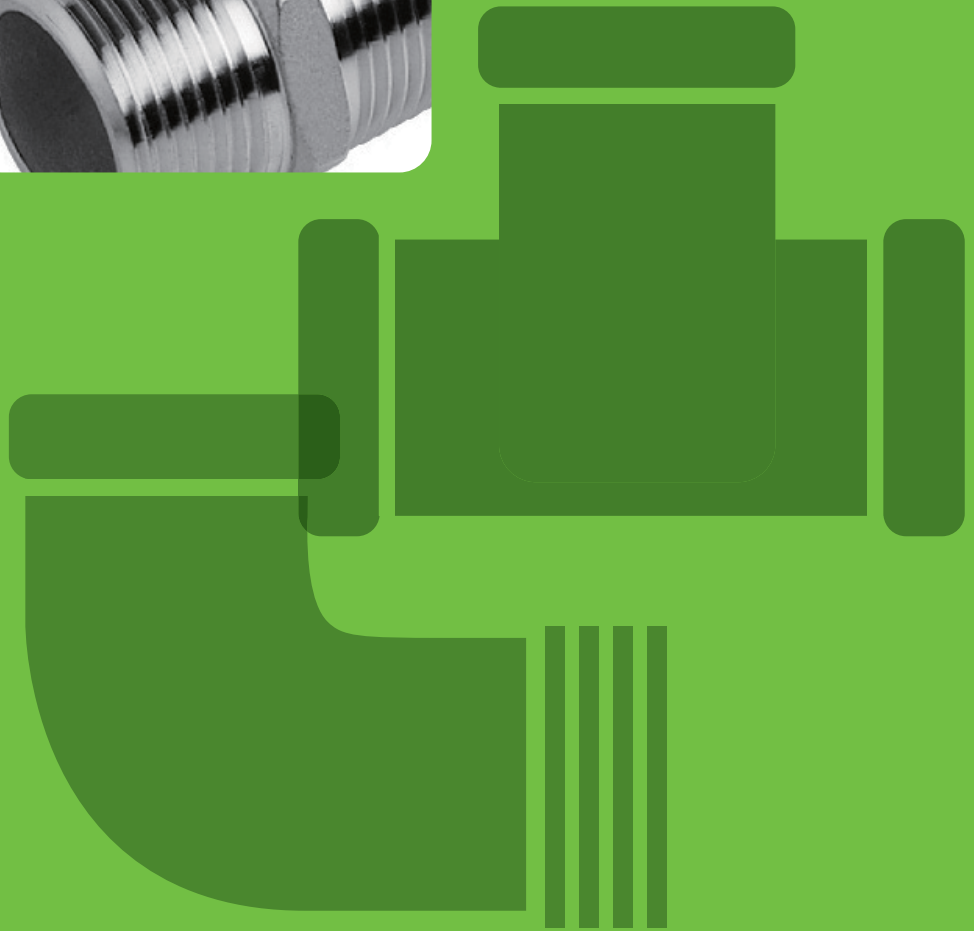

◎特長/仕様/注文形式P1
 ◎寸法図及び寸法一覧P2~8
 補足:技術情報/参考資料

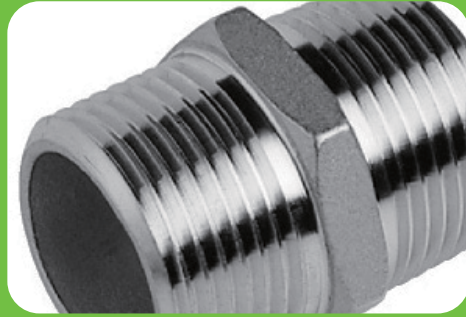

特 長

- R継手は、ステンレスの素材を主体とした信頼のRGLブランド商品です。
- R継手は、廃材が少ないロストワックスやパイプ加工の製法を用いています。また、有害物質の含有もないので、環境にやさしく更にローコストを実現した商品です。
- R継手は管用テーパねじ(JIS B 0203)を主体にラインナップしているため、水密・気密など耐密性に優れ、あらゆる業界に採用されている商品です。

仕 様

- 材質の成分表(参考)

材 質		SCS13A	SCS14A
含有物 (%)	C	0.08 以下	0.08 以下
	Si	2.00 以下	1.50 以下
	Mn	1.50 以下	1.50 以下
	P	0.04 以下	0.04 以下
	S	0.04 以下	0.04 以下
	Ni	8.0 ~ 11.0	9.00 ~ 12.00
	Cr	18.0 ~ 21.0	18.00 ~ 21.00
	Mo	—	2.0 ~ 3.0

- 引張条件(参考)

材 質		SCS13A	SCS14A
試験項目	引張強度 MPa	485MPa 以上	485MPa 以上
	耐力強度 MPa	205MPa 以上	205MPa 以上
	2" or 50mmの延伸率 %	35.0MPa 以上	30.0MPa 以上

- 寸法公差

寸法(mm)	30以下	30~50	50~75	75~100	100~150	150~200	200~300	300以上
公差	±0.9	±1.0	±1.1	±1.2	±1.4	±1.5	±1.8	±2.0

注文形式

- ご注文に際しましては、次の事項をご指示下さい。①型式 ②サイズ ③数量
- 納期など、不明点がございましたら営業までお気軽にお問い合わせ下さい。
- 性能改善のため、形状、仕様を予告なく変更する場合がありますのでご了承ください。
- 標準材質はSCS13A(SUS304相当)です。
- 材質SCS14A(SUS316相当)及びNPTねじは受注生産品です。納期、ロット数については別途営業にご相談下さい。

R-1

90°エルボ

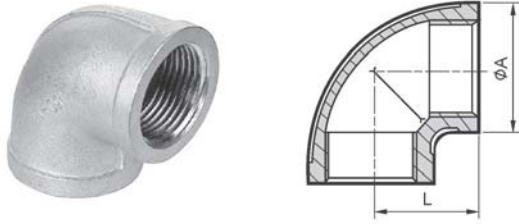

型式:R-1

単位:mm

SIZE	φ A	L
1/8"	17.0	19.0
1/4"	21.3	21.0
3/8"	23.5	21.3
1/2"	29.0	27.0
3/4"	36.0	33.0
1"	43.0	38.0
1-1/4"	52.0	45.0
1-1/2"	58.5	50.0
2"	71.5	57.0

R-1B

溶接用90°エルボ

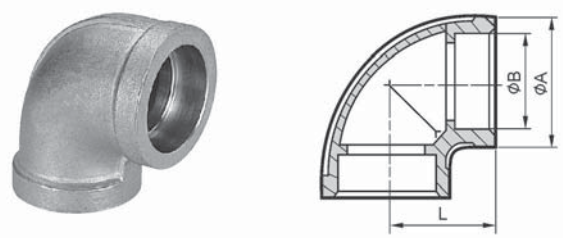

型式:R-1B

単位:mm

SIZE	φ A	φ B	L
1/8"	17.0	11.0	19.0
1/4"	21.3	14.4	21.0
3/8"	23.5	17.8	21.3
1/2"	29.0	22.0	27.0
3/4"	36.0	27.4	33.0
1"	43.0	34.1	38.0
1-1/4"	52.0	42.9	45.0
1-1/2"	58.5	48.9	50.0
2"	71.5	61.4	57.0

R-1A

径違い90°エルボ

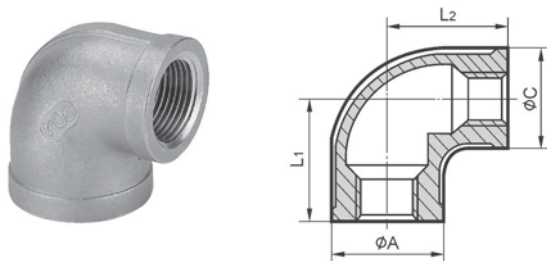

型式:R-1A

単位:mm

SIZE	φ A	φ C	L1	L2
1/4"×1/8"	21.0	17.1	22.3	23.0
3/8"×1/4"	26.0	22.0	20.0	22.0
1/2"×1/4"	30.0	22.0	24.0	24.0
1/2"×3/8"	29.2	25.1	25.7	25.5
3/4"×3/8"	36.0	26.0	28.0	28.0
3/4"×1/2"	36.5	29.0	34.0	28.0
1"×1/2"	43.0	29.3	32.0	34.0
1"×3/4"	44.3	37.0	37.5	33.4
1-1/4"×3/4"	53.0	36.0	38.0	40.0
1-1/4"×1"	53.0	43.2	39.5	40.5
1-1/2"×1"	60.0	44.0	41.5	45.0
1-1/2"×1-1/4"	60.0	53.0	45.0	48.0
2"×1-1/4"	73.0	53.0	48.0	54.0
2"×1-1/2"	73.0	60.0	52.0	55.0

R-2

ティーズ

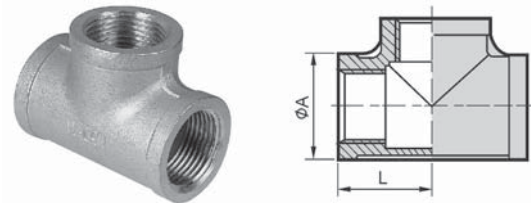

型式:R-2

単位:mm

SIZE	φ A	L
1/8"	17.0	19.0
1/4"	21.3	21.0
3/8"	23.5	23.6
1/2"	30.0	28.0
3/4"	35.0	33.0
1"	43.0	38.0
1-1/4"	52.0	45.0
1-1/2"	58.5	50.0
2"	71.5	58.0

R-2A

径違いティース

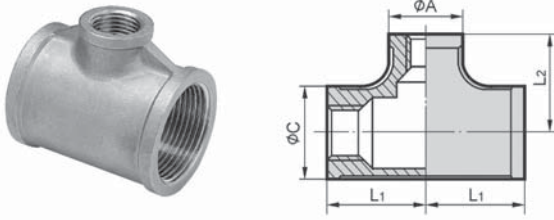

型式:R-2A 単位:mm

SIZE	φ A	φ C	L1	L2
1/4"×1/8"	17.0	21.0	18.0	19.0
3/8"×1/8"	17.0	23.0	19.0	21.0
3/8"×1/4"	21.0	23.0	20.0	22.0
1/2"×1/8"	17.0	29.0	22.0	23.0
1/2"×1/4"	20.8	29.0	24.0	24.0
1/2"×3/8"	23.5	29.0	26.0	25.0
3/4"×1/4"	20.8	36.0	25.0	28.0
3/4"×3/8"	23.3	36.0	28.0	28.0
3/4"×1/2"	30.0	37.0	30.0	32.0
1"×1/4"	20.8	44.0	30.0	31.0
1"×3/8"	23.3	44.0	30.0	31.0
1"×1/2"	30.5	44.0	32.0	33.4
1"×3/4"	35.8	44.0	35.0	35.0
1-1/4"×3/8"	23.3	51.4	32.0	36.0
1-1/4"×1/2"	28.8	51.4	34.0	38.0
1-1/4"×3/4"	35.8	51.4	38.0	40.0
1-1/4"×1"	43.3	51.4	40.0	42.0
1-1/2"×3/8"	23.3	57.9	34.0	40.0
1-1/2"×1/2"	28.8	57.9	35.0	42.0
1-1/2"×3/4"	35.8	57.9	38.0	43.0
1-1/2"×1"	43.3	57.9	41.0	45.0
1-1/2"×1-1/4"	51.4	57.9	45.0	48.0
2"×1/2"	28.8	71.0	38.0	48.0
2"×3/4"	35.8	71.0	41.0	49.0
2"×1"	43.3	71.0	44.0	51.0
2"×1-1/4"	51.4	71.0	48.0	54.0
2"×1-1/2"	57.9	71.0	52.0	55.0

R-2B

溶接用ティース

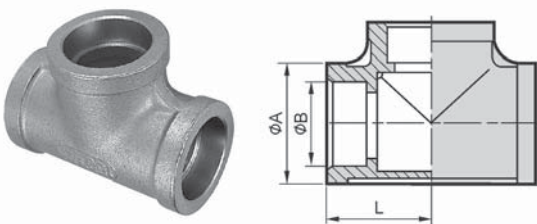

型式:R-2B 単位:mm

SIZE	φ A	φ B	L
1/8"	17.0	11.0	19.0
1/4"	21.3	14.4	21.0
3/8"	23.5	17.8	23.6
1/2"	30.0	22.0	28.0
3/4"	35.0	27.4	33.0
1"	43.0	34.1	38.0
1-1/4"	52.0	42.9	45.0
1-1/2"	58.5	48.9	50.0
2"	71.5	61.4	58.0

R-2E

メスオスティース

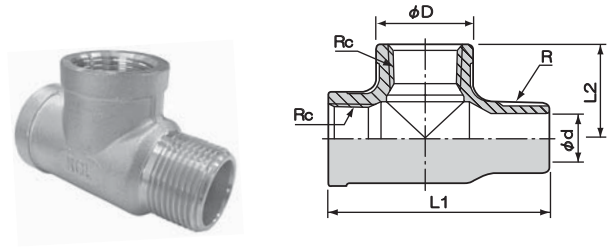

型式:R-2E 単位:mm

SIZE	L1	L2	φ D	φ d	R	Rc
1/8"	37.0	17.0	14.5	5.0	1/8	
1/4"	43.0	19.0	18.0	7.5	1/4	
3/8"	55.0	23.0	23.5	11.0	3/8	
1/2"	62.0	27.0	28.0	14.5	1/2	
3/4"	72.0	32.0	34.0	19.5	3/4	

R-2F

オスメスティース

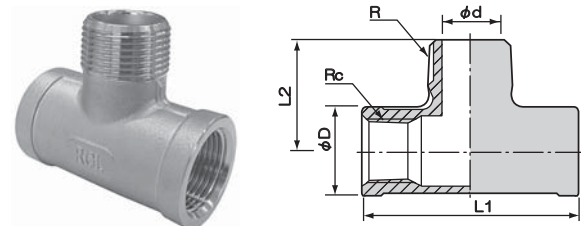

型式:R-2F 単位:mm

SIZE	L1	L2	φ D	φ d	R	Rc
1/8"	34.0	20.0	14.5	5.0	1/8	
1/4"	38.0	24.0	18.0	7.5	1/4	
3/8"	46.0	32.0	23.5	11.0	3/8	
1/2"	54.0	35.0	28.0	14.5	1/2	
3/4"	64.0	40.0	34.0	19.5	3/4	

R-3

クロス

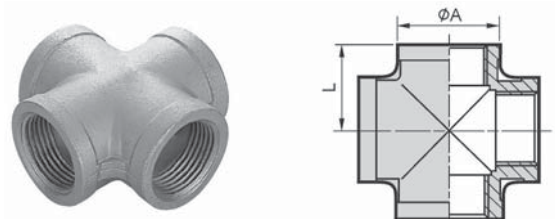

型式:R-3 単位:mm

SIZE	φ A	L
1/8"	15.2	17.0
1/4"	19.7	18.5
3/8"	23.3	22.9
1/2"	28.0	26.8
3/4"	34.8	32.0
1"	43.6	37.5
1-1/4"	53.0	45.9
1-1/2"	58.0	47.6
2"	71.0	58.0

R-4

ストリートエルボ

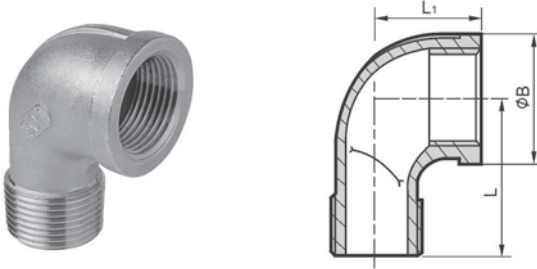

型式:R-4 単位:mm

SIZE	φB	L	L1
1/8"	17.0	25.0	19.0
1/4"	21.0	28.3	21.0
3/8"	25.0	32.0	25.0
1/2"	29.0	42.0	28.0
3/4"	35.0	50.5	33.0
1"	43.0	52.0	39.0
1-1/4"	52.0	60.0	45.0
1-1/2"	58.8	65.0	50.0
2"	71.7	74.0	58.0

R-5

45°エルボ

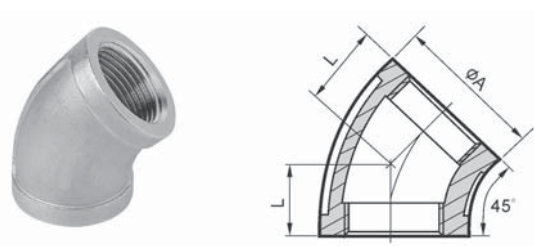

型式:R-5 単位:mm

SIZE	φA	L
1/8"	18.0	18.0
1/4"	21.0	19.4
3/8"	25.0	20.0
1/2"	29.5	22.0
3/4"	35.6	25.0
1"	43.0	28.0
1-1/4"	52.4	33.0
1-1/2"	58.0	36.0
2"	72.0	43.0

R-4A

45°ストリートエルボ

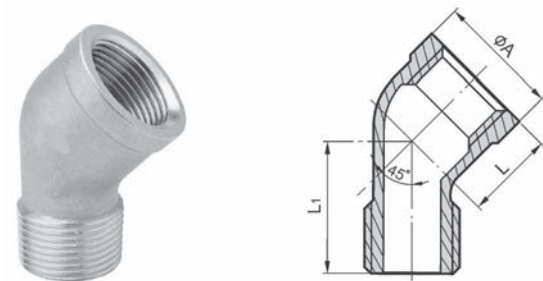

型式:R-4A 単位:mm

SIZE	φA	L	L1
1/8"	17.0	16.0	21.0
1/4"	21.0	17.0	23.0
3/8"	25.0	19.0	27.0
1/2"	29.0	21.0	31.0
3/4"	35.0	25.0	36.0
1"	43.0	29.0	42.0
1-1/4"	52.0	34.0	49.0
1-1/2"	58.0	37.0	51.0
2"	71.0	42.0	59.0

R-6

メス×メスユニオン(面シール)

R-6A

メス×メスユニオン(PTFEガスケット)

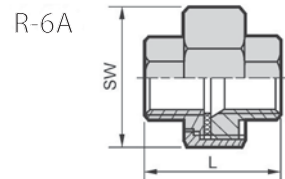
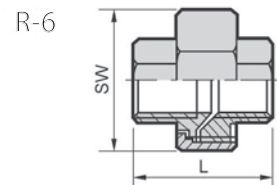
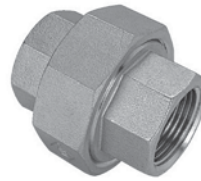

型式:R-6 単位:mm

SIZE	L	SW
1/8"	29.0	25.0
1/4"	37.5	30.0
3/8"	38.0	35.0
1/2"	42.0	42.0
3/4"	50.4	47.0
1"	48.0	53.0
1-1/4"	59.0	71.0
1-1/2"	65.0	78.0
2"	69.0	92.0

型式:R-6A 単位:mm

SIZE	L	SW
1/8"	29.0	25.0
1/4"	38.0	30.0
3/8"	37.0	35.0
1/2"	42.0	42.0
3/4"	50.4	47.0
1"	48.0	53.0
1-1/4"	59.0	71.0
1-1/2"	64.0	78.0
2"	69.0	92.0

R-6B オス×メスユニオン(面シール)

R-6C オス×メスユニオン(PTFEガスケット)

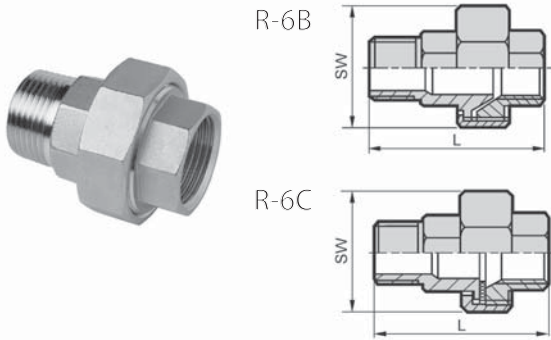

型式:R-6B 単位:mm

SIZE	L	SW
1/8"	40.0	25.0
1/4"	50.0	30.0
3/8"	50.0	35.0
1/2"	58.0	42.0
3/4"	67.0	47.0
1"	68.3	53.0
1-1/4"	83.0	71.0
1-1/2"	86.3	78.0
2"	94.0	92.0

型式:R-6C 単位:mm

SIZE	L	SW
1/8"	41.0	25.0
1/4"	50.0	30.0
3/8"	50.0	35.0
1/2"	58.0	42.0
3/4"	67.0	47.0
1"	69.0	53.0
1-1/4"	83.0	71.0
1-1/2"	87.0	78.0
2"	95.0	92.0

R-7A 径違い六角ニップル



型式:R-7A 単位:mm

SIZE	L	SW
1/4"×1/8"	34.0	18.0
3/8"×1/8"	35.0	21.0
3/8"×1/4"	34.0	21.0
1/2"×1/8"	34.0	26.0
1/2"×1/4"	34.0	26.0
1/2"×3/8"	41.0	26.0
3/4"×1/8"	37.0	30.0
3/4"×1/4"	37.0	30.0
3/4"×1/2"	45.0	30.0
1"×1/8"	39.0	35.0
1"×1/4"	39.0	35.0
1"×3/8"	40.0	35.0
1"×1/2"	43.2	35.0
1"×3/4"	50.0	37.0
1-1/4"×1/4"	45.0	46.0
1-1/4"×3/8"	46.0	46.0
1-1/4"×1/2"	48.0	46.0
1-1/4"×3/4"	52.0	46.0
1-1/4"×1"	54.0	46.0
1-1/2"×3/8"	48.0	50.0
1-1/2"×1/2"	49.0	50.0
1-1/2"×3/4"	53.0	50.0

型式:R-7A 単位:mm

SIZE	L	SW
1-1/2"×1"	53.0	50.0
1-1/2"×1-1/4"	59.0	50.0
2"×1/2"	52.0	63.0
2"×3/4"	56.0	63.0
2"×1"	57.0	63.0
2"×1-1/4"	58.0	63.0
2"×1-1/2"	65.4	64.0

R-72 六角ニップル

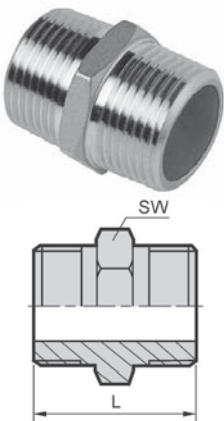

型式:R-72(NPT/PT) 単位:mm

SIZE	L	SW
1/8"	29.0	12.0
1/4"	32.5	17.0
3/8"	36.0	20.0
1/2"	42.5	26.0
3/4"	46.0	32.0
1"	51.5	38.0
1-1/4"	56.0	46.0
1-1/2"	60.0	52.5
2"	65.0	62.0

R-7B 両長ニップル

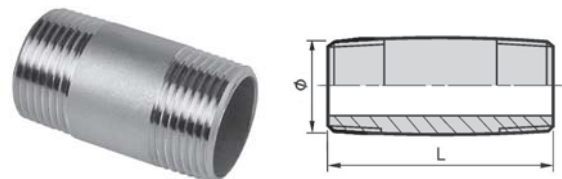

型式:R-7B 単位:mm

SIZE	φ	L
1/8"	10.4	50 / 75 / 100 / 125 / 150 / 200
1/4"	13.8	50 / 75 / 100 / 125 / 150 / 200
3/8"	17.3	50 / 75 / 100 / 125 / 150 / 200
1/2"	21.7	50 / 75 / 100 / 125 / 150 / 200
3/4"	27.1	50 / 75 / 100 / 125 / 150 / 200
1"	34.0	50 / 75 / 100 / 125 / 150 / 200
1-1/4"	42.8	75 / 100 / 125 / 150 / 200
1-1/2"	48.5	75 / 100 / 125 / 150 / 200
2"	60.5	75 / 100 / 125 / 150 / 200

JOINT

R-7C

片ニップル

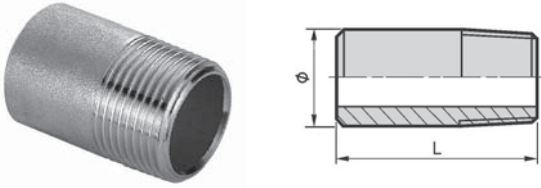

型式:R-7C 単位:mm

SIZE	φ	L
1/8"	10.4	30.0
1/4"	13.8	30.0
3/8"	17.3	30.0
1/2"	21.7	35.0
3/4"	27.1	40.0
1"	34.0	40.0
1-1/4"	42.8	50.0
1-1/2"	48.5	50.0
2"	60.5	50.0

R-7G

ニップル

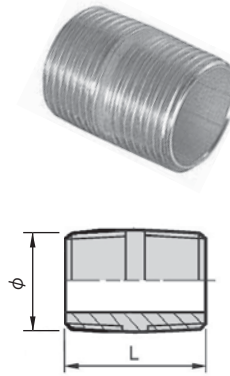

型式:R-7G 単位:mm

SIZE	φ	L
1/8"	10.4	24.0
1/4"	13.8	26.0
3/8"	17.3	28.0
1/2"	21.7	34.0
3/4"	27.1	38.0
1"	34.0	42.0
1-1/4"	42.8	50.0
1-1/2"	48.5	50.0
2"	60.5	58.0

R-7D

ホースニップル

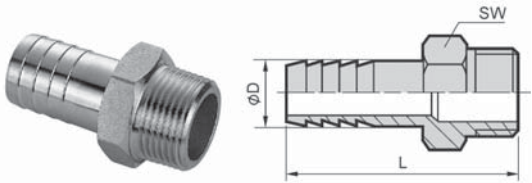

型式:R-7D 単位:mm

SIZE	φD	L	SW
1/8"	4.50	45.0	12.5
1/4"	6.35	47.0	16.5
3/8"	9.50	55.0	20.0
1/2"	12.70	64.0	23.5
3/4"	19.05	68.0	31.0
1"	25.40	71.0	38.5
1-1/4"	31.80	80.0	46.0
1-1/2"	38.10	95.0	52.0
2"	50.80	105.0	62.0

R-8

六角プラグ(テーパードネジ)



型式:R-8 単位:mm

SIZE	L	SW
1/8"	17.0	12.0
1/4"	17.5	16.0
3/8"	18.0	20.0
1/2"	25.0	24.0
3/4"	26.0	30.0
1"	29.0	38.0
1-1/4"	35.0	46.0
1-1/2"	38.0	52.0
2"	39.0	65.0

R-7F

片長ニップル

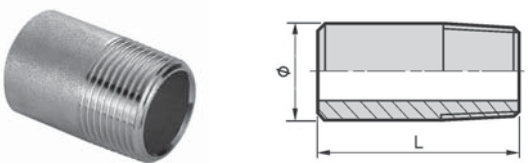

型式:R-7F 単位:mm

SIZE	φ	L
1/8"	10.4	50 / 75 / 100 / 125 / 150 / 200
1/4"	13.8	50 / 75 / 100 / 125 / 150 / 200
3/8"	17.3	50 / 75 / 100 / 125 / 150 / 200
1/2"	21.7	50 / 75 / 100 / 125 / 150 / 200
3/4"	27.1	50 / 75 / 100 / 125 / 150 / 200
1"	34.0	50 / 75 / 100 / 125 / 150 / 200
1-1/4"	42.8	75 / 100 / 125 / 150 / 200
1-1/2"	48.5	75 / 100 / 125 / 150 / 200
2"	60.5	75 / 100 / 125 / 150 / 200

R-8B

四角プラグ



型式:R-8B 単位:mm

SIZE	L	SW
1/8"	19.0	6×6
1/4"	20.0	9×9
3/8"	22.0	11×11
1/2"	25.0	13×13
3/4"	27.0	16×16
1"	32.0	20×20
1-1/4"	35.0	24×24
1-1/2"	36.0	25×25
2"	38.0	32×32

R-9

ブッシング

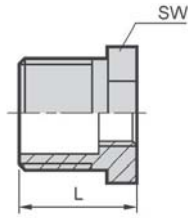

型式:R-9 単位:mm

SIZE	L	SW
1/4"×1/8"	15.2	16.0
3/8"×1/8"	16.5	18.0
3/8"×1/4"	16.5	18.0
1/2"×1/8"	21.0	26.0
1/2"×1/4"	21.0	26.0
1/2"×3/8"	21.0	26.0
3/4"×1/8"	24.0	30.0
3/4"×1/4"	24.0	30.0
3/4"×3/8"	24.0	30.0
3/4"×1/2"	24.0	30.0
1"×1/8"	27.0	35.0
1"×1/4"	27.0	35.0
1"×3/8"	27.0	35.0
1"×1/2"	27.0	35.0
1"×3/4"	27.0	35.0
1-1/4"×1/4"	30.0	45.0
1-1/4"×3/8"	30.0	45.0
1-1/4"×1/2"	30.0	45.0
1-1/4"×3/4"	30.0	45.0
1-1/4"×1"	30.0	45.0
1-1/2"×3/8"	38.0	52.0
1-1/2"×1/2"	38.0	52.0
1-1/2"×3/4"	38.0	52.0

型式:R-9 単位:mm

SIZE	L	SW
1-1/2"×1"	38.0	52.0
1-1/2"×1-1/4"	38.0	52.0
2"×1/4"	36.0	63.0
2"×3/8"	36.0	63.0
2"×1/2"	36.0	63.0
2"×3/4"	36.0	63.0
2"×1"	36.0	63.0
2"×1-1/4"	36.0	63.0
2"×1-1/2"	36.0	63.0

R-9A

径違いオス×メスソケット

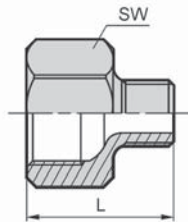

型式:R-9A 単位:mm

SIZE	L	SW
1/4"×1/8"	27.0	17.0
3/8"×1/8"	29.0	21.0
3/8"×1/4"	30.5	21.0
1/2"×1/8"	32.5	26.0
1/2"×1/4"	34.0	26.0
1/2"×3/8"	34.5	26.0
3/4"×1/8"	33.5	32.0
3/4"×1/4"	35.0	32.0
3/4"×3/8"	35.5	32.0
3/4"×1/2"	38.5	32.0
1"×1/8"	36.5	38.0
1"×1/4"	38.0	38.0
1"×3/8"	38.5	38.0
1"×1/2"	41.0	38.0
1"×3/4"	44.0	38.0
1-1/4"×1/4"	40.0	50.0
1-1/4"×3/8"	40.0	50.0

型式:R-9A 単位:mm

SIZE	L	SW
1-1/4"×1/2"	42.5	50.0
1-1/4"×3/4"	45.0	50.0
1-1/4"×1"	47.0	50.0
1-1/2"×1/4"	41.0	54.0
1-1/2"×3/8"	42.0	54.0
1-1/2"×1/2"	45.0	54.0
1-1/2"×3/4"	46.0	54.0
1-1/2"×1"	48.0	54.0
1-1/2"×1-1/4"	50.0	54.0
2"×1/4"	44.5	68.0
2"×3/8"	31.0	68.0
2"×1/2"	49.0	68.0
2"×3/4"	51.0	68.0
2"×1"	51.0	68.0
2"×1-1/4"	53.0	68.0
2"×1-1/2"	54.0	68.0

R-10

六角キャップ

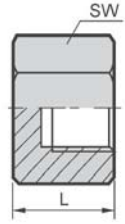

型式:R-10

単位:mm

SIZE	L	SW
1/8"	14.0	15.0
1/4"	18.0	18.0
3/8"	19.0	21.0
1/2"	21.0	27.0
3/4"	24.0	30.0
1"	25.0	38.0
1-1/4"	28.0	50.0
1-1/2"	28.0	55.0
2"	34.0	70.0

R-12

ソケット

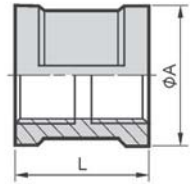

型式:R-12

単位:mm

SIZE	φA	L
1/8"	16.0	24.0
1/4"	20.0	26.0
3/8"	25.0	29.0
1/2"	30.0	36.0
3/4"	37.2	38.0
1"	44.0	41.0
1-1/4"	52.0	49.0
1-1/2"	60.0	49.0
2"	72.0	55.0

R-12A

径違いソケット

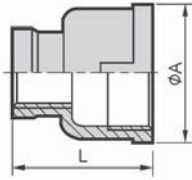

型式:R-12A 単位:mm

SIZE	φA	L
1/4"×1/8"	21.5	26.0
3/8"×1/8"	22.6	28.3
3/8"×1/4"	26.0	29.0
1/2"×1/8"	30.0	35.0
1/2"×1/4"	30.0	34.0
1/2"×3/8"	30.0	34.0
3/4"×1/8"	36.7	38.0
3/4"×1/4"	36.7	38.0
3/4"×3/8"	36.7	38.0
3/4"×1/2"	36.7	37.0
1"×1/8"	43.0	42.0
1"×1/4"	43.0	42.0
1"×3/8"	43.0	42.0
1"×1/2"	43.0	42.0
1"×3/4"	43.0	42.0
1-1/4"×1/4"	52.0	48.0
1-1/4"×3/8"	52.0	48.0
1-1/4"×1/2"	52.0	48.0
1-1/4"×3/4"	52.0	48.0
1-1/4"×1"	52.5	52.0
1-1/2"×3/8"	59.0	48.0
1-1/2"×3/4"	59.0	49.0
1-1/2"×1/2"	59.0	51.0

型式:R-12A 単位:mm

SIZE	φA	L
1-1/2"×1"	59.0	53.0
1-1/2"×1-1/4"	59.0	53.0
2"×1/2"	72.0	50.5
2"×3/4"	72.0	51.0
2"×1"	72.0	56.0
2"×1-1/4"	72.0	56.0
2"×1-1/2"	72.0	57.0

R-12E

丸ソケット(切削品)

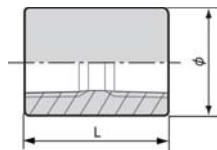

型式:R-12E(NPT/PT) 単位:mm

SIZE	φ	L
1/8"	15.0	19.0
1/4"	19.0	27.0
3/8"	23.0	28.0
1/2"	28.0	37.0
3/4"	34.0	39.0
1"	42.0	46.0
1-1/4"	50.0	51.0
1-1/2"	58.0	52.0
2"	70.0	60.0

R-12F

ハーフソケット(切削品)

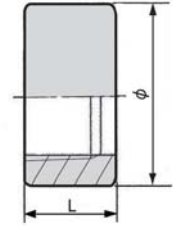

型式:R-12F(PT) 単位:mm

SIZE	φ	L
1/8"	15.0	9
1/4"	19.0	14
3/8"	23.0	15
1/2"	28.0	19
3/4"	34.0	20
1"	42.0	23
1-1/4"	50.0	27
1-1/2"	58.0	32
2"	70.0	33

型式:R-12F(NPT) 単位:mm

SIZE	φ	L
1/8"	15.0	9
1/4"	19.0	14
3/8"	23.0	15
1/2"	28.0	19
3/4"	34.0	20
1"	42.0	23
1-1/4"	50.0	27
1-1/2"	58.0	32
2"	70.0	33

R-12K

六角ソケット

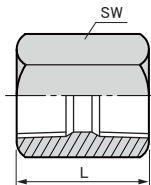

型式:R-12K 単位:mm

SIZE	L	SW
1/8"	17.0	15.0
1/4"	25.0	17.0
3/8"	26.0	21.0
1/2"	34.0	26.0
3/4"	36.0	32.0
1"	43.0	38.0
1-1/4"	48.0	50.0
1-1/2"	48.0	54.0
2"	56.0	68.0

R-17

オス×メスソケット(ロストワックス)

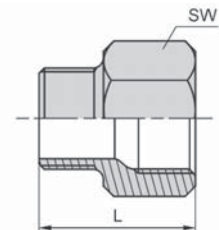

型式:R-17 単位:mm

SIZE	L	SW
1/8"	26.0	15.0
1/4"	28.5	17.0
3/8"	31.0	21.0
1/2"	37.5	26.0

技術情報

ねじ込みの技術

● シールテープの幅

シールテープ使用の際は、下表をご参照下さい。

Rねじ	バルカーシールテープ	シールテープ幅	
1/8・1/4	20-100805	8 mm	表のように、1/4以下のねじには幅8mmのテープを3/8から1/2のねじには幅10mmのテープを使用し、3/4以上は幅13mmをご使用下さい。
3/8・1/2	20E	10 mm	
3/4以上	20-101305	13 mm	

● シールテープの巻き方

シールテープは引張りながら右に回転させ、ねじ部の谷に密着するよう、指で押しながら良く馴染ませて下さい。シールテープの巻数は、下記の表を参照して下さい。また、メスねじ側がプラスチック等で割れ易い場合は、オスねじの方に4~5回巻いて、トルクを出るだけ弱く締め込んで下さい。

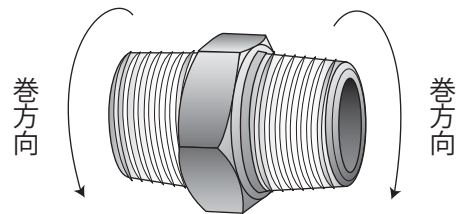

⚠ 注意

シールテープの巻き過ぎや巻き方が緩いと継手ねじ込み時に、接合部よりシールテープがはみ出ますので、ご注意下さい。

● シールテープの巻数

Rねじ	1/8	1/4	3/8	1/2以上
巻数	2	2	3	4

● シールテープの巻く位置

シールテープはRねじの先端1山を残して巻いて下さい。また、ねじの元は2山くらいを残して下さい。

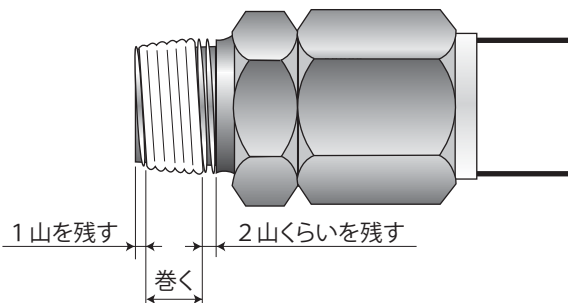

⚠ 注意

テープをRねじの先端よりはみ出して巻くと、先端のテープが切れて配管の中に流れ、事故を発生させる原因となるので特にご注意下さい。

● 一度ねじ込んだRねじを外した場合

一度ねじ込んだRねじを外した場合は、必ずオス・メス両方のねじに付いているシールテープをピンセットなどでよく取り除いてから、新しいシールテープを巻き、再度ねじ込んで下さい。

⚠ 注意

古いシールテープが残っていると、テープのカスが配管の中を流れ、他の配管部品へ影響を及ぼす恐れがあります。必ずテープのカスは全て取り除いて下さい。

参 考 資 料

シール加工

1. シール加工とは

フッ素系高分子をベースとした特殊シール剤をあらかじめねじ部に塗布、焼付け乾燥させ、ねじ部にシール剤を密着させる事です。

2. 特徴

- ①シールテープを巻いたり、シール剤を塗る必要がない。(併用も可能)
- ②作業効率を著しく高める事ができる。
- ③完全にシールでき、耐圧、耐油、耐薬品性に優れる。
- ④シールテープの様に小さな破片混入等によるトラブルを防ぐ事ができる。
- ⑤長期保存しても変質がなく、ねじ部を完全に保護する。

シール剤

1. シール剤とは

アクリル系樹脂をベースとし、機器の接合面に塗布して組みつけるだけで接合面からの”もれ”を防止します。

2. 特徴

- ①金属などの隙間に入り、空気が遮断されると硬化する。
- ②適度な潤滑性を有しているので、ねじ部のシールに最適。
- ③機器の性能アップ、機能ライフの延長。

※ シール加工及びシール剤については別途営業にご相談下さい。

取扱上の注意事項

1. R継手は金属製です。投げたり、落としたりするとケガをしたり、衝撃を受けた物が破損する恐れがあります。取扱いには十分ご注意下さい。
2. R継手は配管用継手です。漏れ、かじり防止のため管用テーパーねじ部には必ず適切なシール剤をご使用下さい。
3. R継手はステンレス製です。異種金属の継手と使用すると電位差により腐食を起こす原因になりますのでご注意下さい。
4. 海岸湿地帯、土中埋没、迷走電流による電食の恐れがある場所では防食処置を検討してご使用下さい。
5. 配管施工後は締め込み忘れ、締め込み不足のない事を十分確認した上で必ずリークテスト(チェック)を実施し、漏れのない事をご確認下さい。

半導体配管用
ステンレス製
ねじ込み管継手

RH



JOINT

RGL
JOINT

REGAL JOINT CO.,LTD.

JOINT

特 長

- 本製品は半導体向けの水用、ガス用の装置組立に使用する目的で作りました。
- 継手内面は切削仕上げしています。
- 使用材質はステンレスなので耐食性に優れています。
- NPT仕様のネジをとり揃えています。
- 常に在庫を持っているため、即納体制です。

仕 様

標準材質	SUS304	JIS G 4303	ステンレス鋼棒
	SUS304	JIS G 3459	配管用ステンレス鋼鋼管

使用圧力	1MPa 以下（常温）
------	-------------

標準ねじ	R・Rc	JIS B 0203	管用テーパねじ
	G	JIS B 0202	管用平行ねじ
	NPT	ANSI/ASME B1・20・1	アメリカ管用ねじ

適用流体	水、ガス、薬品関係（ステンレスに耐える薬品、及びガス）
------	-----------------------------

注 文 形 式

- ご注文に際しましては、次の事項をご指示下さい。①型式 ②サイズ ③数量
- 納期など、不明点がございましたら営業までお気軽にお問い合わせ下さい。
- 性能改善のため、形状、仕様を予告なく変更する場合がありますのでご了承ください。
- オプションでSUS316での生産、電解研磨処理、禁油処理も承ります。

RH-72 六角ニップル

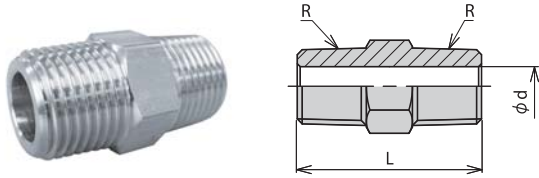

型式:RH-72 単位:mm

SIZE	L	d	HEX	R
1/8	28	5	12	1/8
1/4	34	7	14	1/4
3/8	36	10	17	3/8
1/2	42	13	22	1/2

RH-12K 六角ソケット

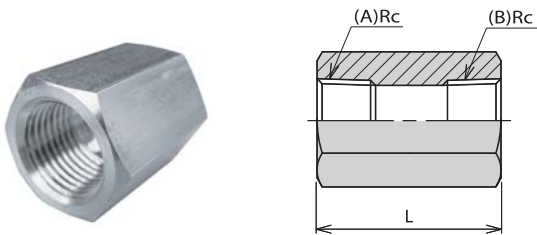

型式:RH-12K 単位:mm

SIZE	L	HEX	(A) Rc	(B) Rc
1/8	22	14	1/8	1/8
1/4	25	17	1/4	1/4
3/8	30	22	3/8	3/8
1/2	35	27	1/2	1/2

RH-9 ブッシング

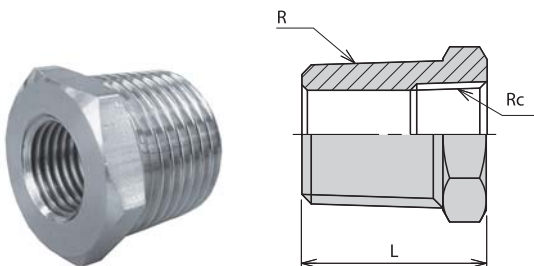

型式:RH-9 単位:mm

SIZE	L	HEX	R	Rc
1/4×1/8	17	14	1/4	1/8
3/8×1/8	18	17	3/8	1/8
3/8×1/4				1/4
1/2×1/8				1/8
1/2×1/4	21	22	1/2	1/4
1/2×3/8				3/8

RH-17 オス×メス六角ソケット

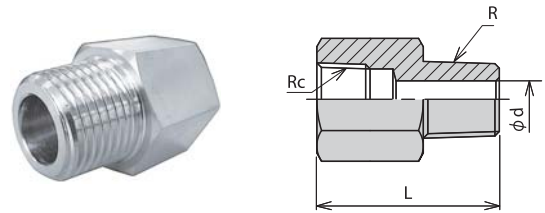

型式:RH-17 単位:mm

SIZE	L	d	HEX	R	Rc
1/8	24	5	14	1/8	1/8
1/4	29	7	17	1/4	1/4
3/8	32	10	21	3/8	3/8
1/2	38	13	26	1/2	1/2
1/4×1/8	27	5	17	1/8	1/4
3/8×1/8	29	5	21	1/8	3/8
3/8×1/4	31	7		1/4	
1/2×1/4	34	7	26	1/4	1/2
1/2×3/8	35	10		3/8	

RH-18 ゲージホルダー

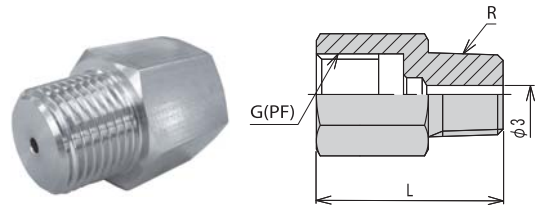

型式:RH-18 単位:mm

SIZE	L	HEX	G(PF)	R
1/4×1/8	28	19	1/4	1/8
1/4×1/4	30			1/4
1/4×3/8	31			3/8
3/8×1/4	32	22	3/8	1/4
3/8×3/8	33			3/8
3/8×1/2	36			1/2
1/2×1/4	37	27	1/2	1/4
1/2×3/8	38			3/8
1/2×1/2	41			1/2

RH-18P PFAパッキン

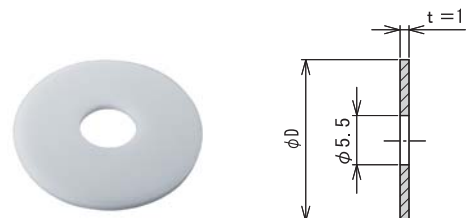

型式:RH-18P 単位:mm

適用ゲージホルダー	φD
G1/4	11
G3/8	14
G1/2	18

※本品は、半導体用RH継手、ゲージホルダー専用とします。

RH-72N

六角変換ニップル

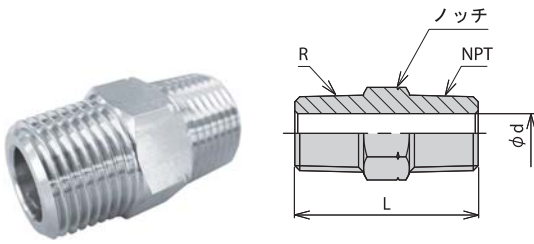

型式:RH-72N 単位:mm

SIZE	L	d	HEX	R	NPT
1/8	28	5	12	1/8	
1/4	34	7	14	1/4	
3/8	36	10	17	3/8	
1/2	42	13	22	1/2	

RH-17N

オス×メス六角変換ソケット

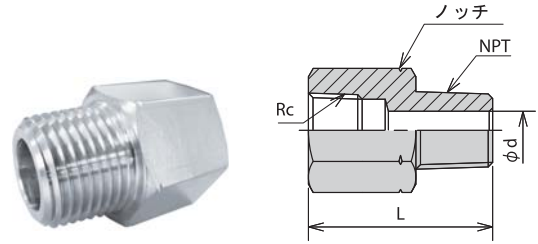

型式:RH-17N 単位:mm

SIZE	L	d	HEX	Rc	NPT
1/8	24	5	14	1/8	1/8
1/4	29	7	17	1/4	1/4
3/8	32	10	21	3/8	3/8
1/2	38	13	26	1/2	1/2
1/4×1/8	27	5	17	1/4	1/8
3/8×1/8	29	5	21	3/8	1/8
3/8×1/4	31	7	21	3/8	1/4
1/2×1/4	34	7	26	1/2	1/4
1/2×3/8	35	10	26	1/2	3/8

RH-12KN

六角変換ソケット

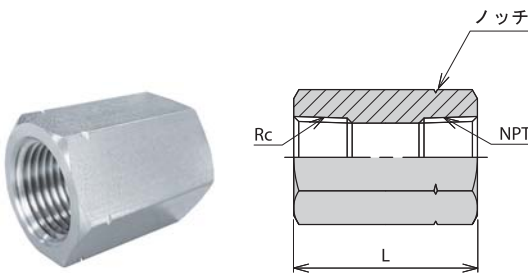

型式:RH-12KN 単位:mm

SIZE	L	HEX	Rc	NPT
1/8	22	14		1/8
1/4	25	17		1/4
3/8	30	22		3/8
1/2	35	27		1/2

取扱上の注意事項

- 仕様条件の範囲内でお使い下さい。
- 漏れ、かじり防止のため管用テーパねじ部には必ず適切なシール方法をご選択下さい。
- BsBM、Feの継手と組み合わせて使用すると電位差により腐食を起こす原因になり得ますのでご注意下さい。
- 配管施工時は締め込み忘れ、締め込み不足のない事を十分確認した上で必ずリークテスト(チェック)を実施し、漏れのない事を確認して下さい。
- ねじ込みの技術、シーロック加工、シール剤に関する詳しい注意事項はR継手カタログの技術情報、参考資料をご参照下さい。