

特長 Feature

流量計測 アラーム出力 アナログ出力

RoHS

機能を絞り込みローコスト化

カルマン渦式を採用

流路は樹脂製(PPS)で高温水にも対応

出力形式 アナログ/アラーム

クイックファスナーで配管の着脱が簡単

Rc3/8ネジ取り合い

用途例 Application example

各種冷却水の流量管理に

チラー、温調機、成形金型、工作機械、工業加熱炉、真空熱処理炉、高周波焼入れ装置、製袋機、実験用高温炉など

品質安定

成型機の冷却水管理に

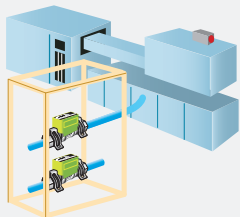

流体の温度は0~90℃の冷温水に対応しています。設定水量に満たない時は、警報を出力し、装置の過熱を防ぎます。

装置保護

溶接機の冷却水流量管理

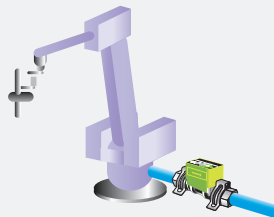

冷却水量を管理する事で装置を過熱による故障から守ります。

品質管理

真空装置の冷却水管理に

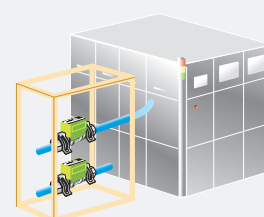

設定水量に満たない時は、警報を出力し、装置の過熱を防ぎます。アナログ出力で流量表示することも可能です。

電気配線 Electric wiring

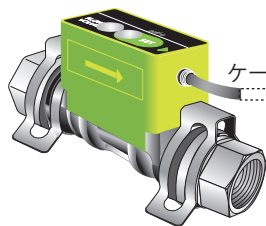

電源 DC 24V±10%
(アラーム出力/アナログ出力)

アラーム出力

ケーブル機能

- 赤 電源
- 黒 GND
- 黄 アラーム出力
- 青 アラーム出力帰路
- 白 予備芯

アナログ出力

- 赤 電源
- 黒 GND
- 黄 予備芯
- 青 予備芯
- 白 アナログ出力

出力信号

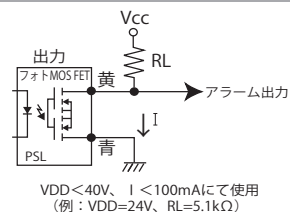

電圧出力

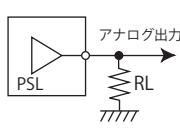

電流出力

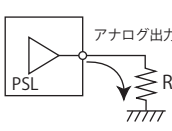

配管接続 Connect

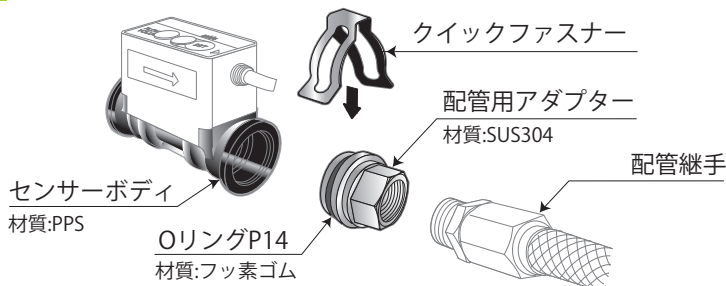

外観図 Outline view

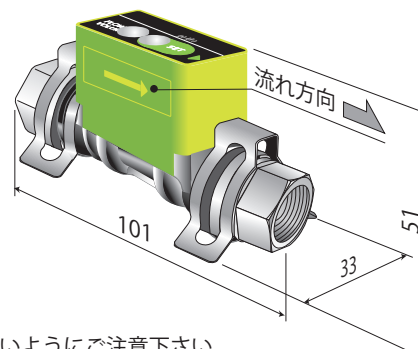

注意

センサーボディは樹脂製となっていますので、配管する際にセンサーに直接荷がかからないようにご注意ください。また、配管から取り外す時はクイックファスナーを外してから配管用アダプターを取り外して下さい。取り付け時は逆の方法で行って下さい。

仕様 Specifications

型式	PS L-5L	PS L-30L
定格流量範囲	0.5~5.0L/min	5.0~30.0L/min
適用流体	工業用水・水	
検出方式	カルマン渦式	
流体温度	0~90℃ (凍結および結露なきこと)	
周囲温度	0~50℃ (凍結および結露なきこと)	
精度	流量出力: ±2% F.S. (F.S.=フルスケール)	
最高使用圧力	1.0MPa	
耐圧力	1.5MPa (at 20℃)	
圧力損失 (最大流量時)	46kPa	85kPa
応答速度	サンプリング 1s	
電源電圧	DC24V±10%	
消費電流	MAX 30mA (但し電流出力仕様時 MAX 50mA)	
アラーム出力	最大負荷電流	DC100mA未満
	最大印加電圧	DC40V未満
	出力モード	A or B 出力 (ご注文時選択)
アナログ出力 (電圧,電流は ご注文時選択)	電圧出力	0~10V
	電流出力	4~20mA
表示方式	アラーム: 2色LED	
質量認証、規格など	RoHS	
接液部材質	ボディ PPS/FKM アダプタ SUS304	
配管口径	Rc3/8" クイック継手	
質量	155g	

設定 Setting

<アラーム出力>

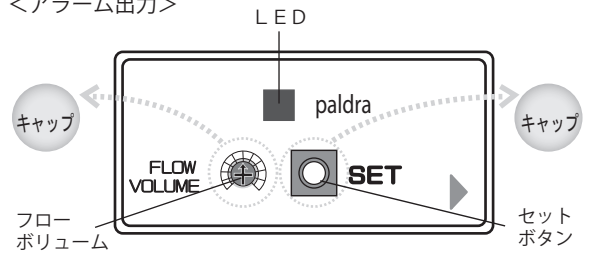

- ① キャップを外す
- ② フローボリュームで流量のアラーム値を設定
- ③ セットボタンを押下してメモリ完了
- ④ アラーム設定値を境に出力、及びLEDランプでお知らせ

矢印の尖先を希望の数値に合わせます。

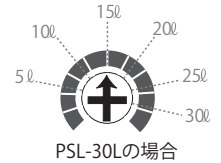

注文形式 Order form

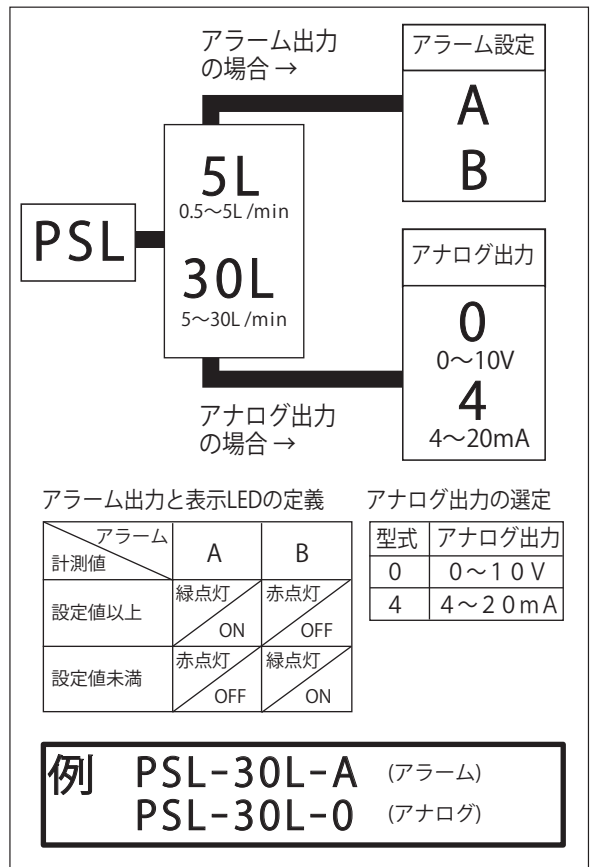

注) 工場出荷時アラーム出力は5L=2.5L/min、30L=15.0L/min 設定となります。但し、お客様のご要望により設定値指定の場合はご相談下さい。

※ 流量表示をご希望の際は、当社製品の表示器「DAM」もご用意しております。詳細は下記連絡先にお問い合わせ下さい。

※ 性能改善のため、形状、仕様を予告なく変更する場合がありますのでご了承下さい。

※ 製品に関するご不明な点は下記連絡先にお気軽にお問い合わせ下さい。

Feature

Simple structure and low price

Karman vortex

High temperature water with PPS

Flow rate measurement Alarm output Analog output

RoHS

Analog or alarm output

Easy plumbing with quick fasteners

Adapter size Rc3/8



Application example

To control manage flow rate in various cooling water system.

Chiller, temperature controller, mold, machine tool, industrial heating furnace, vacuum heat treating furnace, high frequency wave temper equipment, bag making machine, laboratory high temperature furnace etc.

Quality stability
To control cooling water system of molding machine

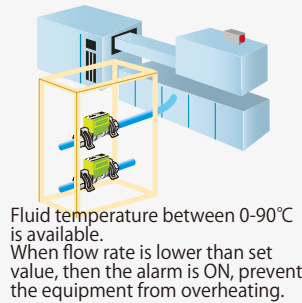

Equipment protection
Managing flow rate of Coolant system of welding machines

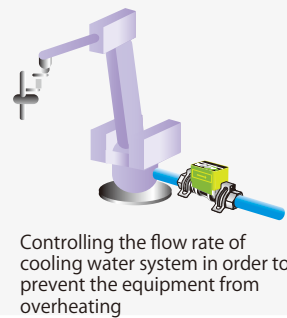

Quality
To control cooling water system of vacuum equipment

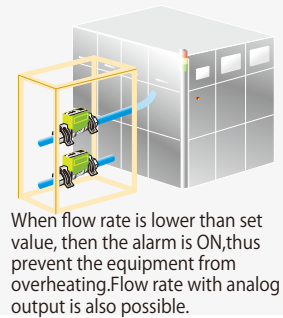

Electric wiring

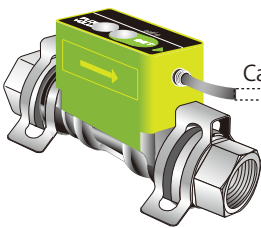

Alarm output

While ordering select only one output

Analog output

Cable details

- Red Power supply
- Black GND
- Yellow..... Alarm output
- Blue Alarm output return
- White Spare

- Red Power supply
- Black GND
- Yellow..... Spare
- Blue Spare
- White Analog output

Power supply DC 24V±10%
(Alarm output/Analog output)

Output signals

Voltage output

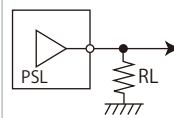

Current output

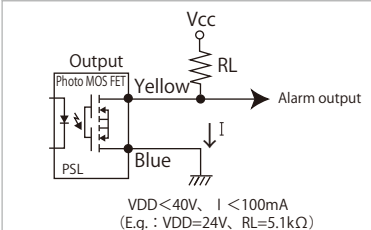
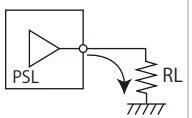

Connect

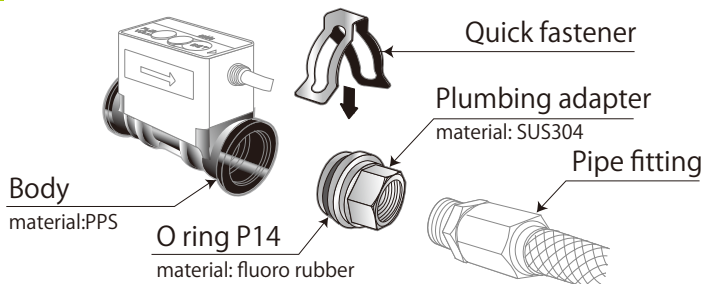

Outline view

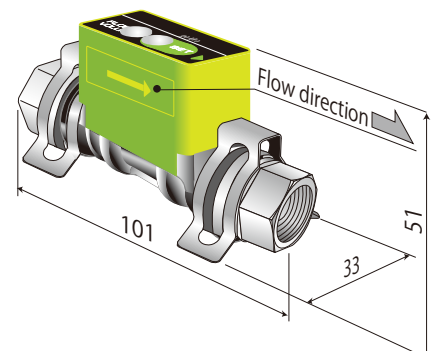

Caution

Please beware of the direct load/pressure on the flow meter (PPS). Remove the quick fastener first and take the adapter out in order to detach the meter from the plumbing vice versa.

Specifications

Models	PS L-5L	PS L-30L
Rated flow range	0.5~5.0L/min	5.0~30.0L/min
Fluid	Industrial water, water	
Detecting method	Karman vortex	
Fluid temperature	0~90°C (No freezing ,no dewing)	
Ambient temperature	0~50°C (No freezing ,no dewing)	
Accuracy	Flow rate output: ±2% full scale	
Maximum working pressure	1.0MPa	
Withstanding pressure	1.5MPa (at 20°C)	
Pressure loss (at the maximum flow rate)	46kPa	85kPa
Responsivity	Sampling 1s	
Power supply	DC24V±10%	
Current consumption	Max. 30mA (Current output Max. 50mA)	
Alarm output	Maximum load current	Max. DC 100mA
	Maximum applied voltage	Max. DC 40V
	Output mode	A or B output (select one)
Analog output (while ordering select only one output)	Voltage output	0~10V
	Current output	4~20mA
Display	Alarm: 2colors LED	
Certification, regulation	RoHS	
Wetted material	Body PPS, FKM Adapter SUS304	
Adapter size	Rc3/8" Quick fitting	
Weight	155g	

Setting

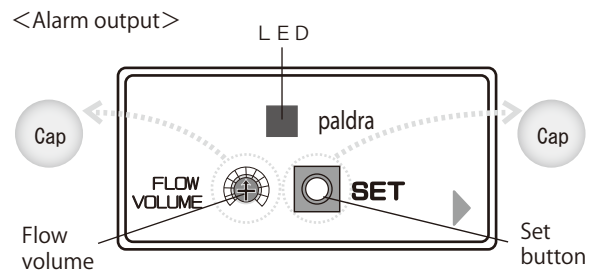

- ① Take a cap out
- ② Set a alarm value with a screw
- ③ Press a set button
- ④ LED light confirms the Deviation from set value

Point the arrow towards the setting value

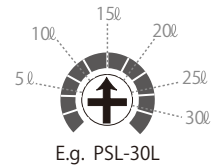

Order form

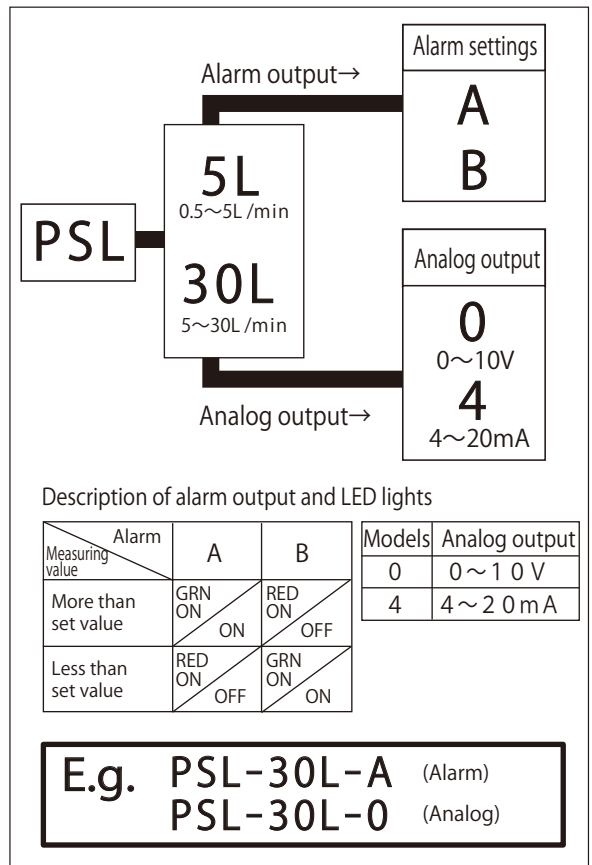

NOTE)Default setting of alarm output is 5L=2.5L/min、30L=15.0L/min.
Please contact us for customizing the alarm output value.

*Flow rate display "DAM" is also available for PSL.

*The design,dimensions and specifications of the product in the catalog were correct at the date of publication and are subjected to change without notice.

*Feel free to contact us if you have any require about our products.